

cúbica

o aconchego
está no lar



ESTOFADOS

· COLEÇÃO 2026 ·



sobre a Cúbica

A Cúbica, fundada em 2013 na cidade de Muçum, Rio Grande do Sul, nasceu com a missão de oferecer soluções que aliam conforto, qualidade e durabilidade. Destacamo-nos pela dedicação em atender às necessidades do mercado local e pela construção de parcerias sólidas, sempre com inovação e compromisso com nossos clientes.

Em 2021, marcamos uma nova fase, incluindo a fabricação de espumas industriais e colchões. Essa evolução foi motivada pela crescente demanda por produtos que proporcionassem mais conforto e bem-estar. Para isso, investimos fortemente em tecnologia e modernização dos processos, consolidando nossa posição como referência no mercado.

Hoje, com mais de 16.000 m² de área construída, nossa estrutura reflete o crescimento contínuo da empresa. Contamos com uma equipe altamente capacitada, dedicada a projetar e fabricar produtos que superem expectativas. Acompanhamos as tendências do mercado, garantindo que cada item combine funcionalidade, inovação e design de alto padrão.

Nosso portfólio inclui colchões projetados para oferecer uma experiência única de descanso. Utilizamos materiais de alta performance, como espumas de densidade controlada, molas ensacadas individualmente e revestimentos hipoalergênicos. Modelos como os colchões de memória, que se moldam ao corpo, e os ortopédicos, com suporte firme, são amplamente reconhecidos.

Os estofados da Cúbica unem conforto e estilo, com opções que atendem desde ambientes clássicos até os mais modernos. Fabricados com materiais selecionados, como veludos, linhos e tecidos bouclês, entre outros, cada peça é projetada para oferecer beleza e durabilidade.

No segmento de espumas industriais, somos referência em atender diversas indústrias, como automotiva, moveleira e construção civil. Produzimos espumas de diferentes densidades, personalizadas para atender a projetos específicos.

Atuamos no Brasil e exportamos para diversos países. Nosso compromisso vai além de fabricar produtos: buscamos contribuir para o bem-estar de nossos clientes, oferecendo preços justos, sustentabilidade e rigorosos controles de qualidade.

Com uma trajetória marcada por desafios e conquistas, seguimos inovando e expandindo nossa atuação, sempre movidos pela paixão de transformar sonhos em realidade. O futuro da Cúbica é guiado pela dedicação em criar soluções que promovam conforto, funcionalidade e beleza, estando presentes nos momentos mais importantes da vida de nossos clientes.



SOFÁS

Com diferentes medidas, cores e estilos (retráteis, reclináveis, sofá-cama, livings). Sofás modernos para criar casas com estilo.



COLCHÕES

Todos os tipos de colchões (de solteiro a King), com mola ou espuma em variadas densidades, conjugados e box .



ESPUMAS

Espuma com variados tipos de densidades e cortes de alta qualidade.



MADEIRAS

Várias espessuras e tamanhos de madeira, para diversas aplicações.

Acreditamos que o melhor da vida é compartilhar momentos com quem amamos, e oferecer para você o que temos de melhor.



VEJA A LINHA COMPLETA DE COLCHÕES E SOFÁS

Escaneie e explore o catálogo online

sustentabilidade

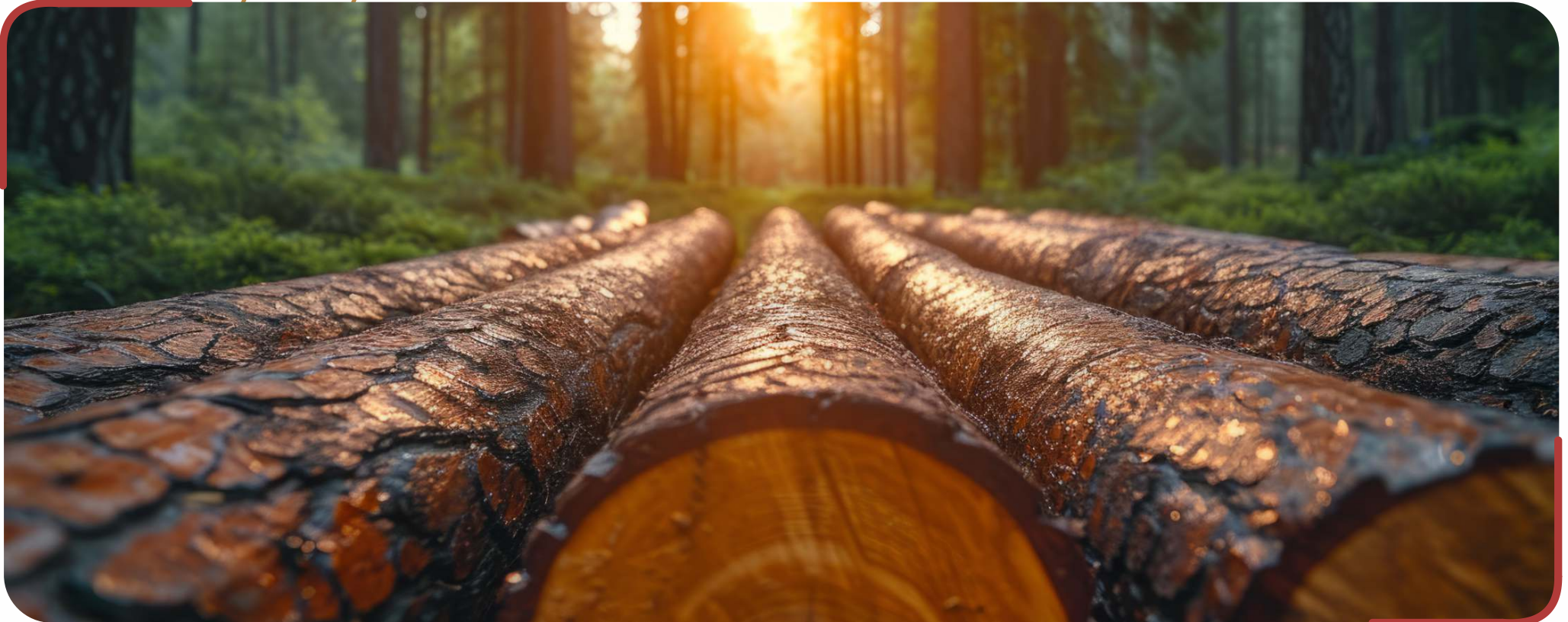

Preservar e usar de forma inteligente os recursos naturais é o melhor presente que podemos dar ao nosso planeta no Dia da Terra. Por isso a Cúbica está sempre à procura de ações sustentáveis para aumentar nosso envolvimento com o meio ambiente e contribuir com as práticas positivas que geram menos impactos e danos.

MADEIRA DE REFLORESTAMENTO

Nossa madeira é oriunda de árvores plantadas para serem extraídas (madeira de reflorestamento), obtendo-as sem prejudicar o meio ambiente.



PRODUÇÃO SUSTENTÁVEL

Temos o reaproveitamento de sobras de materiais de produção (como retalhos de espuma) para outros produtos. Já os materiais de descartes, como papel e plástico, são levados para reciclagem e colocados em pontos de coleta para incentivar o descarte seletivo dos itens.

ENERGIA SOLAR

Na empresa, possuímos energia solar, uma fonte renovável que garante a produção em massa e possui baixíssimo impacto ambiental.



sumário



PÁGINA 10 - AC 281 AUSTIN



PÁGINA 32 - AC 224 NEW MALI



PÁGINA 14 - AC 282 SONATA



PÁGINA 34 - AC 226 VIENA



PÁGINA 18 - AC 283 ALBANI



PÁGINA 36 - AC 245 PALERMO



PÁGINA 22 - AC 251 MONTREAL



PÁGINA 38 - AC 246 PARADISO



PÁGINA 24 - AC 220 BARCELONA



PÁGINA 40 - AC 247 AMAZON



PÁGINA 26 - AC 259 PIETRO



PÁGINA 42 - AC 248 POLTRONA AMAZON



PÁGINA 28 - AC 229 GRÉCIA



PÁGINA 44 - AC 162 SLIM



PÁGINA 30 - AC 269 SORENTO



PÁGINA 46 - AC 249 MODULADO

sumário



PÁGINA 48 - AC 168 BELLUNO



PÁGINA 66 - AC 268 LITUS



PÁGINA 50 - AC 279 DOMINI



PÁGINA 68 - AC 265 LOUIS



PÁGINA 52 - AC 278 AUDAX



PÁGINA 70 - AC 264 MOVE



PÁGINA 54 - AC 233 CANNES



PÁGINA 72 - AC 262 OLIVER



PÁGINA 56 - AC 280 SCOTT



PÁGINA 74 - AC 250 EVO



PÁGINA 58 - AC 176 SULLIVAN



PÁGINA 60 - AC 208 MUNIQUE



PÁGINA 62 - AC 200 BERLIM

em todos os momentos
conforto





- ◆ **Retrátil**
- ◆ **Reclinável**
- ◆ **Assento com molas ensacadas**
- ◆ **Assento com espuma D26 Aerocell**
- ◆ Braço com fibra
- ◆ Encosto em fibra siliconizada
- ◆ Molas bonnel
- ◆ Percinta elástica
- ◆ Material dos pés em PVC
- ◆ Estrutura em madeira eucalipto
- ◆ Corrediça metálica



Escolha. Combine. Crie.

*totalmente modular,
permitindo diferentes
configurações para
se adaptar ao seu
ambiente, estilo
e necessidade.*

Austin

AC 281

MODULADO



MOLAS
ENSACADAS



ESPUMA
D26 AEROCELL



CORES

Disponíveis nas linhas de tecido:

A B C D



opcional:
SISTEMA MOTORIZADO
para abertura dos assentos



**CARREGADOR
POR INDUÇÃO**



ESCOLHA:

**o tamanho
os módulos
a quantidade
os opcionais**

Cada módulo foi desenvolvido para oferecer máximo conforto e perfeita integração entre as peças.



MÓDULO 01 - ASSENTO



MÓDULO 02 - SUPER CHAISE



MÓDULO 03 - CANTO

DIMENSÕES

MÓDULO 01 - ASSENTO

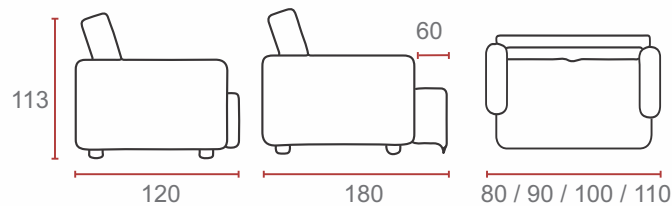

Altura do assento48cm
 Profundidade assento53cm
 Profundidade assento aberto113cm
 Altura dos pés5cm

MÓDULO 02 - SUPER CHAISE

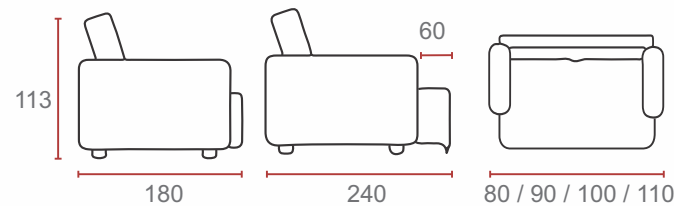

Altura do assento48cm
 Profundidade assento113cm
 Profundidade assento aberto173cm
 Altura dos pés5cm

MÓDULO 03 - CANTO

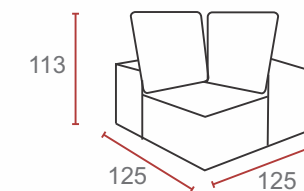

Altura do assento48cm
 Profundidade assento53cm
 Altura dos pés5cm

DIMENSÕES EMBALAGEM

■ SOME AOS MÓDULOS ESCOLHIDOS

Módulo 80cm

PESO BRUTO: 33kg
 CUBAGEM: 0,55m³
 TAMANHO: 120 x 58 x 80 cm

Módulo 90cm

PESO BRUTO: 38kg
 CUBAGEM: 0,62m³
 TAMANHO: 120 x 58 x 90 cm

Módulo 100cm

PESO BRUTO: 41kg
 CUBAGEM: 0,69m³
 TAMANHO: 120 x 58 x 100 cm

Módulo 110cm

PESO BRUTO: 45kg
 CUBAGEM: 0,76m³
 TAMANHO: 120 x 58 x 110 cm

DIMENSÕES EMBALAGEM

■ SOME AOS MÓDULOS ESCOLHIDOS

Módulo 80cm

PESO BRUTO: 43kg
 CUBAGEM: 0,83m³
 TAMANHO: 180 x 58 x 80 cm

Módulo 90cm

PESO BRUTO: 48kg
 CUBAGEM: 0,93m³
 TAMANHO: 180 x 58 x 90 cm

Módulo 100cm

PESO BRUTO: 54kg
 CUBAGEM: 1,04m³
 TAMANHO: 180 x 58 x 100 cm

Módulo 110cm

PESO BRUTO: 60kg
 CUBAGEM: 1,15m³
 TAMANHO: 180 x 58 x 110 cm

DIMENSÕES EMBALAGEM

■ SOME AOS MÓDULOS ESCOLHIDOS

PESO BRUTO: 43kg
 CUBAGEM: 0,90m³
 TAMANHO: 125 x 58 x 125 cm

Chaise

Ao optar pelo chaise, escolha o lado do braço: direito ou esquerdo (olhando o sofá de frente)

No módulo chaise, o braço apresenta medidas maiores.



Tipos de braços:

Escolha o tipo de braço que mais combina com o seu ambiente. Cada opção mantém o mesmo padrão de conforto e acabamento. Ao optar pelo módulo chaise, o braço possui dimensão maior.



BRAÇO COM COPO

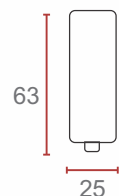

Altura do braço63cm
Profundidade114cm
Profundidade do chaise174cm
Altura dos pés5cm

DIMENSÕES EMBALAGEM

■ SOME AO MÓDULO ESCOLHIDO

braço:
PESO BRUTO: 14kg
CUBAGEM: 0,18m³

braço super chaise:
PESO BRUTO: 19,75kg
CUBAGEM: 0,27m³



BRAÇO DE 15 CM

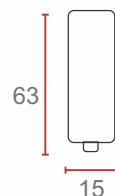

Altura do braço63cm
Profundidade114cm
Profundidade do chaise174cm
Altura dos pés5cm

DIMENSÕES EMBALAGEM

■ SOME AO MÓDULO ESCOLHIDO

braço:
PESO BRUTO: 9kg
CUBAGEM: 0,11m³

braço super chaise:
PESO BRUTO: 17,65kg
CUBAGEM: 0,17m³



BRAÇO COM ALMOFADA

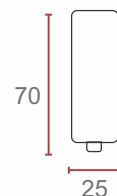

Altura do braço70cm
Profundidade114cm
Profundidade do chaise174cm
Altura dos pés5cm

DIMENSÕES EMBALAGEM

■ SOME AO MÓDULO ESCOLHIDO

braço:
PESO BRUTO: 14kg
CUBAGEM: 0,20m³

braço super chaise:
PESO BRUTO: 23kg
CUBAGEM: 0,30m³



BRAÇO DE 20 CM

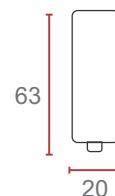

Altura do braço63cm
Profundidade114cm
Profundidade do chaise174cm
Altura dos pés5cm

DIMENSÕES EMBALAGEM

■ SOME AO MÓDULO ESCOLHIDO

braço:
PESO BRUTO: 10kg
CUBAGEM: 0,18m³

braço super chaise:
PESO BRUTO: 19kg
CUBAGEM: 0,28m³





- ◆ **Retrátil**
- ◆ **Reclinável**
- ◆ **Acabamento com costura matelassê**
- ◆ **Assento com molas ensacadas**
- ◆ **Assento com espuma D26 Aerocell**
- ◆ **Braço com fibra**
- ◆ **Encosto em fibra siliconizada**
- ◆ **Molas bonnel**
- ◆ **Percinta elástica**
- ◆ **Material dos pés em PVC**
- ◆ **Estrutura em madeira eucalipto**
- ◆ **Corrediça metálica**



Sonata

AC 282

**Escolha.
Combine.
Crie.**



*totalmente modular,
permitindo diferentes
configurações para
se adaptar ao seu
ambiente, estilo
e necessidade.*

MODULADO



MOLAS
ENSACADAS



ESPUMA
D26 AEROCELL



COSTURA
MATELASSÉ



CORES

Disponíveis nas linhas de tecido:

A B C D

opcional:
SISTEMA MOTORIZADO
para abertura dos assentos



**CARREGADOR
POR INDUÇÃO**



ESCOLHA:

**o tamanho
os módulos
a quantidade
os opcionais**

Cada módulo foi desenvolvido para oferecer máximo conforto e perfeita integração entre as peças.



MÓDULO 01 - ASSENTO



MÓDULO 02 - SUPER CHAISE



MÓDULO 03 - CANTO

DIMENSÕES

MÓDULO 01 - ASSENTO

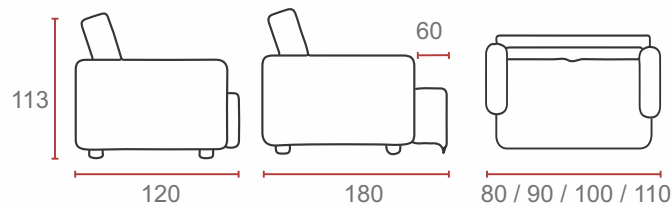

Altura do assento48cm
 Profundidade assento53cm
 Profundidade assento aberto113cm
 Altura dos pés5cm

DIMENSÕES EMBALAGEM

SOME AOS MÓDULOS ESCOLHIDOS

Módulo 80cm

PESO BRUTO: 33kg
 CUBAGEM: 0,55m³
 TAMANHO: 120 x 58 x 80 cm

Módulo 90cm

PESO BRUTO: 38kg
 CUBAGEM: 0,62m³
 TAMANHO: 120 x 58 x 90 cm

Módulo 100cm

PESO BRUTO: 41kg
 CUBAGEM: 0,69m³
 TAMANHO: 120 x 58 x 100 cm

Módulo 110cm

PESO BRUTO: 45kg
 CUBAGEM: 0,76m³
 TAMANHO: 120 x 58 x 110 cm

MÓDULO 02 - SUPER CHAISE

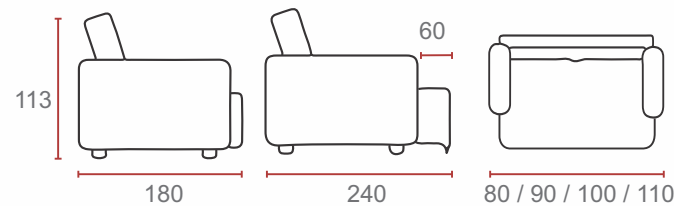

Altura do assento48cm
 Profundidade assento113cm
 Profundidade assento aberto173cm
 Altura dos pés5cm

DIMENSÕES EMBALAGEM

SOME AOS MÓDULOS ESCOLHIDOS

Módulo 80cm

PESO BRUTO: 43kg
 CUBAGEM: 0,83m³
 TAMANHO: 180 x 58 x 80 cm

Módulo 90cm

PESO BRUTO: 48kg
 CUBAGEM: 0,93m³
 TAMANHO: 180 x 58 x 90 cm

Módulo 100cm

PESO BRUTO: 54kg
 CUBAGEM: 1,04m³
 TAMANHO: 180 x 58 x 100 cm

Módulo 110cm

PESO BRUTO: 60kg
 CUBAGEM: 1,15m³
 TAMANHO: 180 x 58 x 110 cm

MÓDULO 03 - CANTO

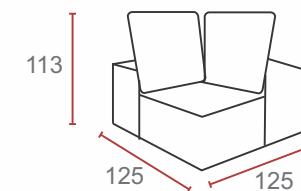

Altura do assento48cm
 Profundidade assento53cm
 Altura dos pés5cm

DIMENSÕES EMBALAGEM

SOME AOS MÓDULOS ESCOLHIDOS

PESO BRUTO: 43kg
 CUBAGEM: 0,90m³
 TAMANHO: 125 x 58 x 125 cm

Chaise

Ao optar pelo chaise, escolha o lado do braço: direito ou esquerdo (olhando o sofá de frente)

No módulo chaise, o braço apresenta medidas maiores.

ESQUERDO

DIREITO



Tipos de braços:

Escolha o tipo de braço que mais combina com o seu ambiente. Cada opção mantém o mesmo padrão de conforto e acabamento.

Ao optar pelo módulo chaise, o braço possui dimensão maior.



BRAÇO COM COPO

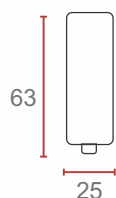

Altura do braço63cm
 Profundidade114cm
 Profundidade do chaise174cm
 Altura dos pés5cm

DIMENSÕES EMBALAGEM

■ SOME AO MÓDULO ESCOLHIDO

braço:
 PESO BRUTO: 14kg
 CUBAGEM: 0,18m³

braço super chaise:
 PESO BRUTO: 19,75kg
 CUBAGEM: 0,27m³



BRAÇO DE 15 CM

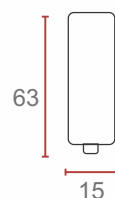

Altura do braço63cm
 Profundidade114cm
 Profundidade do chaise174cm
 Altura dos pés5cm

DIMENSÕES EMBALAGEM

■ SOME AO MÓDULO ESCOLHIDO

braço:
 PESO BRUTO: 9kg
 CUBAGEM: 0,11m³

braço super chaise:
 PESO BRUTO: 17,65kg
 CUBAGEM: 0,17m³



BRAÇO COM ALMOFADA

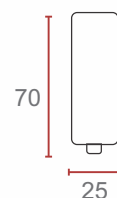

Altura do braço70cm
 Profundidade114cm
 Profundidade do chaise174cm
 Altura dos pés5cm

DIMENSÕES EMBALAGEM

■ SOME AO MÓDULO ESCOLHIDO

braço:
 PESO BRUTO: 14kg
 CUBAGEM: 0,20m³

braço super chaise:
 PESO BRUTO: 23kg
 CUBAGEM: 0,30m³



BRAÇO DE 20 CM

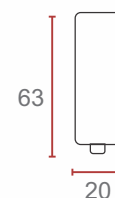

Altura do braço63cm
 Profundidade114cm
 Profundidade do chaise174cm
 Altura dos pés5cm

DIMENSÕES EMBALAGEM

■ SOME AO MÓDULO ESCOLHIDO

braço:
 PESO BRUTO: 10kg
 CUBAGEM: 0,18m³

braço super chaise:
 PESO BRUTO: 19kg
 CUBAGEM: 0,28m³





- ◆ **Retrátil**
- ◆ **Reclinável**
- ◆ **Assento com molas ensacadas**
- ◆ **Assento com espuma D26 Aerocell**
- ◆ **Braço com fibra**
- ◆ **Encosto em fibra siliconizada**
- ◆ **Molas bonnel**
- ◆ **Percinta elástica**
- ◆ **Material dos pés em PVC**
- ◆ **Estrutura em madeira eucalipto**
- ◆ **Corrediça metálica**



Albani

AC 283



MODULADO



MOLAS
ENSACADAS



ESPUMA
D26 AEROCCELL



CORES

Disponíveis nas linhas de tecido:

A **B** **C** **D**



opcional:
SISTEMA MOTORIZADO
para abertura dos assentos

*totalmente modular,
permitindo diferentes
configurações para
se adaptar ao seu
ambiente, estilo
e necessidade.*



**Escolha.
Combine.
Crie.**

ESCOLHA:

**o tamanho
os módulos
a quantidade
os opcionais**

Cada módulo foi desenvolvido para oferecer máximo conforto e perfeita integração entre as peças.



MÓDULO 01 - ASSENTO



MÓDULO 02 - SUPER CHAISE



MÓDULO 03 - CANTO

DIMENSÕES

MÓDULO 01 - ASSENTO

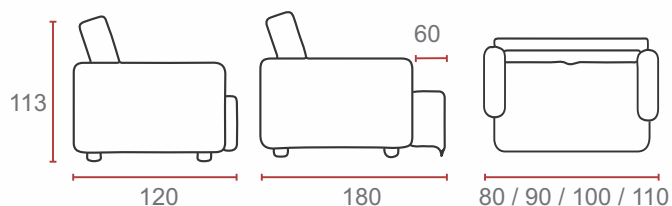

Altura do assento48cm
 Profundidade assento53cm
 Profundidade assento aberto113cm
 Altura dos pés2cm

MÓDULO 02 - SUPER CHAISE

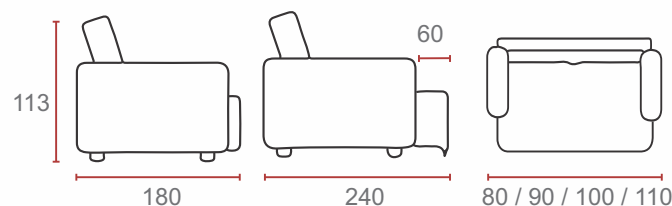

Altura do assento48cm
 Profundidade assento113cm
 Profundidade assento aberto173cm
 Altura dos pés2cm

MÓDULO 03 - CANTO

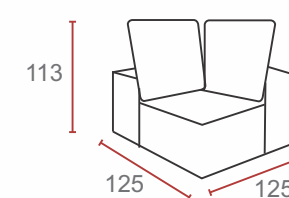

Altura do assento48cm
 Profundidade assento53cm
 Altura dos pés2cm

DIMENSÕES EMBALAGEM

■ SOME AOS MÓDULOS ESCOLHIDOS

Módulo 80cm

PESO BRUTO: 33kg
 CUBAGEM: 0,55m³
 TAMANHO: 120 x 58 x 80 cm

Módulo 90cm

PESO BRUTO: 37kg
 CUBAGEM: 0,62m³
 TAMANHO: 120 x 58 x 90 cm

Módulo 100cm

PESO BRUTO: 41kg
 CUBAGEM: 0,70m³
 TAMANHO: 120 x 58 x 100 cm

Módulo 110cm

PESO BRUTO: 45kg
 CUBAGEM: 0,76m³
 TAMANHO: 120 x 58 x 110 cm

DIMENSÕES EMBALAGEM

■ SOME AOS MÓDULOS ESCOLHIDOS

Módulo 80cm

PESO BRUTO: 43kg
 CUBAGEM: 0,83m³
 TAMANHO: 180 x 58 x 80 cm

Módulo 90cm

PESO BRUTO: 48kg
 CUBAGEM: 0,93m³
 TAMANHO: 180 x 58 x 90 cm

Módulo 100cm

PESO BRUTO: 54kg
 CUBAGEM: 1,04m³
 TAMANHO: 180 x 58 x 100 cm

Módulo 110cm

PESO BRUTO: 60kg
 CUBAGEM: 1,14m³
 TAMANHO: 180 x 58 x 110 cm

DIMENSÕES EMBALAGEM

■ SOME AOS MÓDULOS ESCOLHIDOS

PESO BRUTO: 42,70kg
 CUBAGEM: 0,85m³
 TAMANHO: 125 x 58 x 125 cm



Braços

Ao optar pelo módulo chaise, o braço possui dimensão maior.



Chaise

Ao optar pelo chaise, escolha o lado do braço: direito ou esquerdo (olhando o sofá de frente)

ESQUERDO



DIREITO



BRAÇO

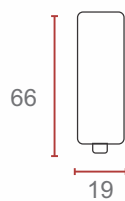

Altura do braço66cm
 Profundidade120cm
 Profundidade do chaise180cm
 Altura dos pés2cm

DIMENSÕES EMBALAGEM

■ SOME AO MÓDULO ESCOLHIDO

braço:
 PESO BRUTO: 10kg
 CUBAGEM: 0,15m³
 TAMANHO: 66 x 19 x 120 cm

braço super chaise:
 PESO BRUTO: 19kg
 CUBAGEM: 0,22m³
 TAMANHO: 66 x 19 x 180 cm

COLEÇÃO DIAMOND

Albani
 AC 283

AC 251 *Montreal*



- ◆ **Retrátil**
- ◆ **Reclinável**
- ◆ **Acabamento com costura matelassê**
- ◆ **Assento com molas ensacadas**
- ◆ **Assento com espuma D26 Aerocell**
- ◆ **Braço com fibra**
- ◆ **Encosto em fibra siliconizada**
- ◆ **Molas bonnel**
- ◆ **Percinta elástica**
- ◆ **Material dos pés em PVC**
- ◆ **Estrutura em madeira eucalipto**
- ◆ **Corrediça metálica**



Montreal

AC 251



2,90 METROS POSSUI 3 ASSENTOS



ALMOFADAS INCLUSAS

TAMANHOS

- 2,11 metros
- 2,30 metros
- 2,50 metros
- 2,90 metros

MOLAS ENSACADAS



ESPUMA D26 AEROCCELL



COSTURA MATELASSÊ



CORES

Disponíveis nas linhas de tecido:

- A
- B
- C
- D

DIMENSÕES EMBALAGEM

01 volume por modelo

Sofá 2,11

PESO BRUTO: 73,5kg
CUBAGEM: 1,68m³
TAMANHO: 216 x 117 x 67 cm

02 volumes por modelo

Sofá 2,30

PESO BRUTO: 80kg
CUBAGEM: 1,84m³
TAMANHO: 235 x 117 x 67 cm

Sofá 2,50

PESO BRUTO: 82kg
CUBAGEM: 1,99m³
TAMANHO: 255 x 117 x 67 cm

Sofá 2,90

PESO BRUTO: 103kg
CUBAGEM: 2,31m³
TAMANHO: 295 x 117 x 67 cm

DIMENSÕES

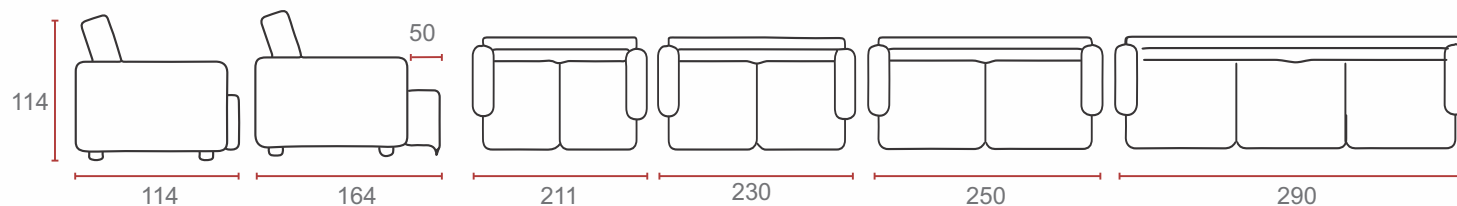

Altura do assento	49cm
Profundidade assento fechado	53cm
Profundidade assento aberto	103cm
Altura do encosto	67cm
Largura do braço	22cm
Abertura do assento	50cm
Altura dos pés	5cm

AC 220 *Barcelona*



- ◆ **Retrátil**
- ◆ **Reclinável**
- ◆ **Acabamento com costura matelassê**
- ◆ **Assento com molas ensacadas**
- ◆ **Assento com espuma D26 Aerocell**
- ◆ **Braço com espuma D23**
- ◆ **Encosto em fibra siliconizada**
- ◆ **Molas bonnel**
- ◆ **Percinta elástica**
- ◆ **Material dos pés em PVC**
- ◆ **Estrutura em madeira eucalipto**
- ◆ **Corrediça metálica**



Barcelona

AC 220



TAMANHOS

2,11 metros
2,34 metros
2,54 metros
2,94 metros

MOLAS
ENSACADAS



ESPUMA
D26 AEROCCELL



COSTURA
MATELASSÊ



CORES

Disponíveis nas linhas de tecido:

A B C D

DIMENSÕES EMBALAGEM

01 volume por modelo

Sofá 2,11

PESO BRUTO: 76kg
CUBAGEM: 1,68m³
TAMANHO: 216 x 118x 66 cm

02 volumes por modelo

Sofá 2,34

PESO BRUTO: 84kg
CUBAGEM: 1,86m³
TAMANHO: 239 x 118 x 66 cm

Sofá 2,54

PESO BRUTO: 93kg
CUBAGEM: 2,07m³
TAMANHO: 259 x 118 x 66 cm

Sofá 2,94

PESO BRUTO: 101kg
CUBAGEM: 2,32m³
TAMANHO: 299 x 118 x 66 cm

DIMENSÕES

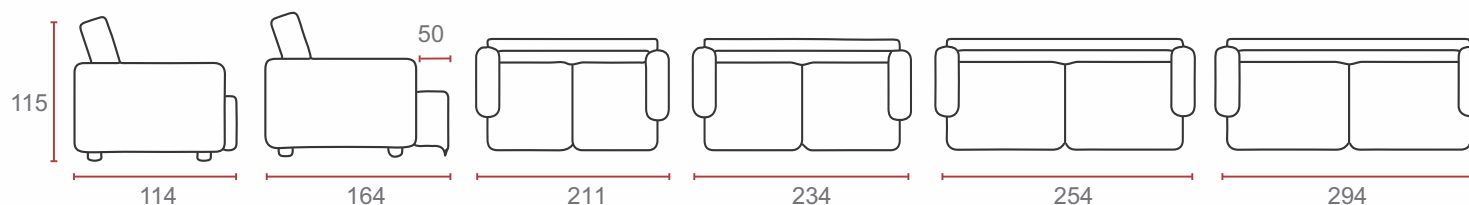

Altura do assento52cm
Profundidade assento fechado ...50cm
Profundidade assento aberto100cm
Largura do braço24cm
Abertura do assento50cm
Altura dos pés5cm



- ◆ **Retrátil**
- ◆ **Reclinável**
- ◆ **Acabamento com molas ensacadas**
- ◆ **Assento com espuma D26 Aerocell**
- ◆ Braço com espuma D23
- ◆ Encosto em fibra siliconizada
- ◆ Molas bonnel
- ◆ Percinta elástica
- ◆ Material dos pés em PVC
- ◆ Estrutura em madeira eucalipto
- ◆ Corrediça metálica



Pietro

AC 259



TAMANHOS

2,30 metros
2,70 metros

MOLAS
ENSACADAS



ESPUMA
D26 AEROCCELL



CORES

Disponíveis nas linhas de tecido:

A B C D

DIMENSÕES

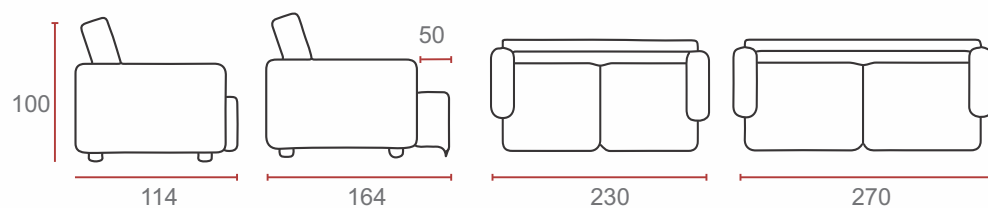

Altura do assento	50cm
Profundidade assento fechado	51cm
Profundidade assento aberto	101cm
Altura do encosto	67cm
Largura do braço	20cm
Abertura do assento	50cm
Altura dos pés	2cm

DIMENSÕES EMBALAGEM

02 volumes por modelo

Sofá 2,30

PESO BRUTO: 80kg
CUBAGEM: 1,65m³
TAMANHO: 235 x 105 x 67 cm

Sofá 2,70

PESO BRUTO: 82kg
CUBAGEM: 1,93m³
TAMANHO: 275 x 105 x 67 cm



- ◆ **Retrátil**
- ◆ **Reclinável**
- ◆ **Assento com molas ensacadas**
- ◆ **Assento com espuma D26 Aerocell**
- ◆ Braço com espuma D23
- ◆ Encosto em fibra siliconizada
- ◆ Molas bonnel
- ◆ Percinta elástica
- ◆ Material dos pés em PVC
- ◆ Estrutura em madeira eucalipto
- ◆ Corrediça metálica



Grécia

AC 229

TAMANHOS

2,07 metros
2,30 metros
2,50 metros
2,90 metros

MOLAS
ENSACADAS



ESPUMA
D26 AEROCELL



CORES

Disponíveis nas linhas de tecido:



DIMENSÕES EMBALAGEM

01 volume por modelo

Sofá 2,07

PESO BRUTO: 73,5kg
CUBAGEM: 1,65m³
TAMANHO: 211 x 117 x 67 cm

02 volumes por modelo

Sofá 2,30

PESO BRUTO: 80kg
CUBAGEM: 1,84m³
TAMANHO: 235 x 117 x 67 cm

Sofá 2,50

PESO BRUTO: 82kg
CUBAGEM: 1,99m³
TAMANHO: 255 x 117 x 67 cm

Sofá 2,90

PESO BRUTO: 103kg
CUBAGEM: 2,31m³
TAMANHO: 295 x 117 x 67 cm

Altura do assento51cm
Profundidade assento fechado53cm
Profundidade assento aberto103cm
Largura do braço21cm
Abertura do assento50cm
Altura dos pés5cm



2,90 METROS
POSSUI
3 ASSENTOS



DIMENSÕES

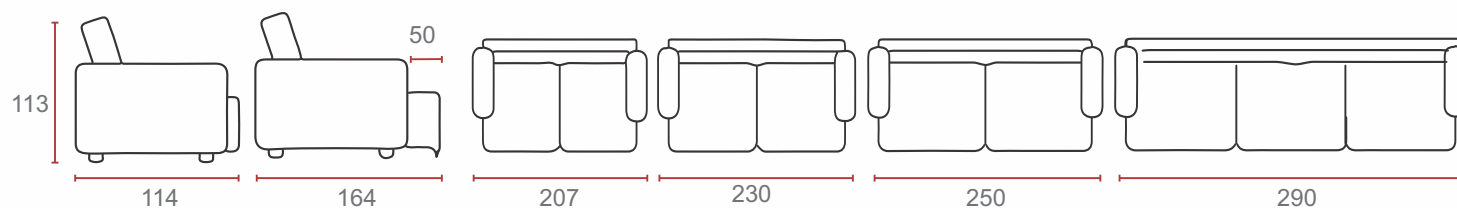



- ◆ **Retrátil**
- ◆ **Reclinável**
- ◆ **Acabamento com costura matelassê**
- ◆ **Assento com molas ensacadas**
- ◆ **Assento com espuma D26 Aerocell**
- ◆ **Braço com espuma de fibra**
- ◆ **Encosto em fibra siliconizada**
- ◆ **Molas bonnel**
- ◆ **Percinta elástica**
- ◆ **Material dos pés em PVC**
- ◆ **Estrutura em madeira eucalipto**
- ◆ **Corrediça metálica**



Sorento

AC 269



2,9 METROS POSSUI 3 ASSENTOS



TAMANHOS

2,11 metros
2,30 metros
2,50 metros
2,90 metros

MOLAS
ENSACADAS



ESPUMA
D26 AEROCCELL



COSTURA
MATELASSÊ



CORES

Disponíveis nas linhas de tecido:

A B C D

DIMENSÕES EMBALAGEM

01 volume por modelo

Sofá 2,11

PESO BRUTO: 73,5kg
CUBAGEM: 1,68m³
TAMANHO: 216 x 117 x 67 cm

02 volumes por modelo

Sofá 2,30

PESO BRUTO: 80kg
CUBAGEM: 1,84m³
TAMANHO: 235 x 117 x 67 cm

Sofá 2,50

PESO BRUTO: 82kg
CUBAGEM: 1,99m³
TAMANHO: 255 x 117 x 67 cm

Sofá 2,90

PESO BRUTO: 103kg
CUBAGEM: 2,31m³
TAMANHO: 295 x 117 x 67 cm

DIMENSÕES

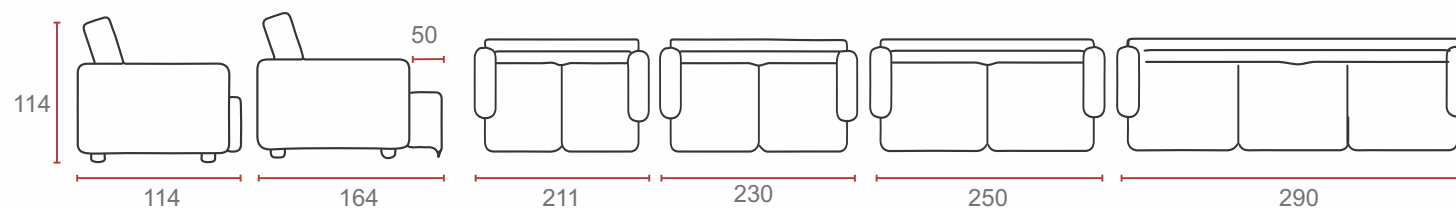

Altura do assento50cm
Profundidade assento fechado55cm
Profundidade assento aberto105cm
Altura do encosto66cm
Largura do braço22cm
Abertura do assento50cm
Altura dos pés5cm

AC 224 *New Mali*



- ◆ **Retrátil**
- ◆ **Reclinável**
- ◆ **Acabamento com costura matelassê**
- ◆ **Assento com espuma D26 Aerocell**
- ◆ Braço com espuma D23
- ◆ Encosto em fibra siliconizada
- ◆ **Molas bonnel**
- ◆ **Percinta elástica**
- ◆ **Material dos pés em PVC**
- ◆ **Estrutura em madeira eucalipto**
- ◆ **Corrediça metálica**



New Mali

AC 224

TAMANHOS

2,07 metros
2,30 metros
2,50 metros
2,90 metros

ESPUMA
D26 AEROCCELL



COSTURA
MATELASSÊ



CORES

Disponíveis nas linhas de tecido:



DIMENSÕES EMBALAGEM

01 volume por modelo

Sofá 2,07

PESO BRUTO: 74kg
CUBAGEM: 1,62m³
TAMANHO: 211 x 117 x 66 cm

02 volumes por modelo

Sofá 2,30

PESO BRUTO: 82kg
CUBAGEM: 1,81m³
TAMANHO: 235 x 117 x 66 cm

Sofá 2,50

PESO BRUTO: 84kg
CUBAGEM: 1,96m³
TAMANHO: 255 x 117 x 66 cm

Sofá 2,90

PESO BRUTO: 89kg
CUBAGEM: 2,27m³
TAMANHO: 295 x 117 x 66 cm



DIMENSÕES

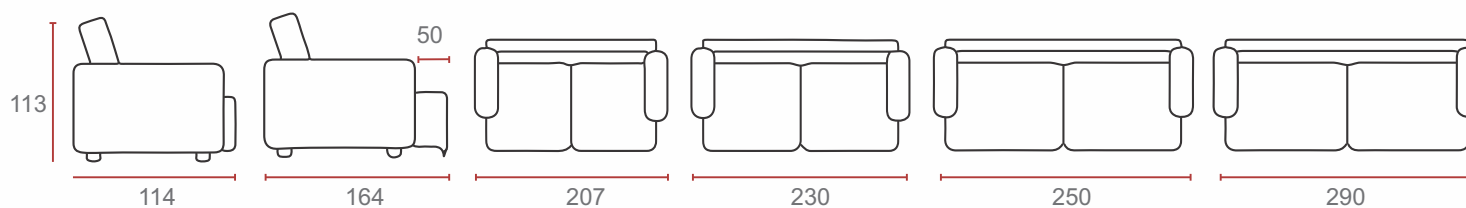

Altura do assento49cm
Profundidade assento fechado49cm
Profundidade assento aberto99cm
Largura do braço21cm
Abertura do assento50cm
Altura dos pés5cm



- ◆ **Retrátil**
- ◆ **Reclinável**
- ◆ **Acabamento com costura matelassê**
- ◆ **Assento com espuma D26 Aerocell**
- ◆ Braço com espuma D23
- ◆ Encosto em fibra siliconizada
- ◆ Molas bonnel
- ◆ Percinta elástica
- ◆ Material dos pés em PVC
- ◆ Estrutura em madeira eucalipto
- ◆ Corrediça metálica



Viena

AC 226



TAMANHOS

2,07 metros
2,30 metros
2,50 metros
2,90 metros

ESPUMA
D26 AEROCCELL



COSTURA
MATELASSÉ



CORES

Disponíveis nas linhas de tecido:



DIMENSÕES EMBALAGEM

01 volume por modelo

Sofá 2,07

PESO BRUTO: 75,5kg
CUBAGEM: 1,56m³
TAMANHO: 211 x 116 x 64 cm

02 volumes por modelo

Sofá 2,30

PESO BRUTO: 83kg
CUBAGEM: 1,73m³
TAMANHO: 234 x 116 x 64 cm

Sofá 2,50

PESO BRUTO: 91kg
CUBAGEM: 1,89m³
TAMANHO: 254 x 116 x 64 cm

Sofá 2,90

PESO BRUTO: 100kg
CUBAGEM: 2,18m³
TAMANHO: 294 x 116 x 64 cm

DIMENSÕES

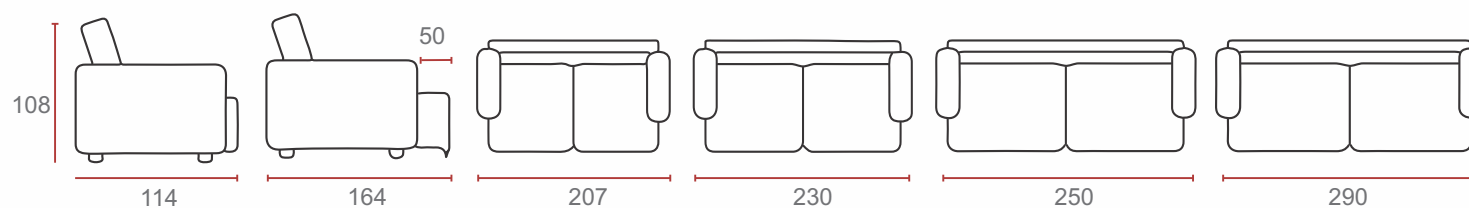

Altura do assento49cm
Profundidade assento fechado ...53cm
Profundidade assento aberto ...103cm
Largura do braço21cm
Abertura do assento50cm
Altura dos pés5cm



- ◆ **Retrátil**
- ◆ **Reclinável**
- ◆ **Assento com espuma D26 Aerocell**
- ◆ Braço com espuma D23
- ◆ Encosto em fibra siliconizada
- ◆ Molas bonnel
- ◆ Percinta elástica
- ◆ Material dos pés em PVC
- ◆ Estrutura em madeira eucalipto
- ◆ Corrediça metálica



Palermo

AC 245

TAMANHOS

2,30 metros

2,70 metros

ESPUMA
D26 AEROCCELL



CORES

Disponíveis nas linhas de tecido:



DIMENSÕES

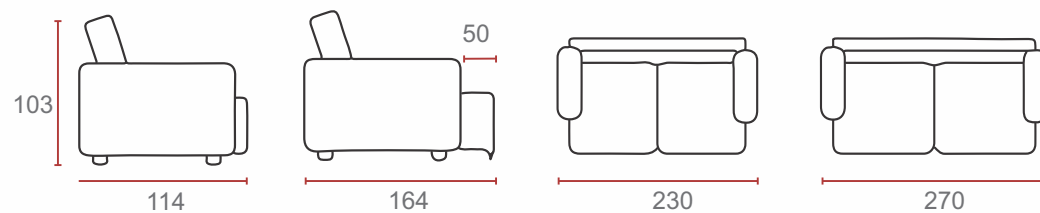

Altura do assento	49cm
Profundidade assento fechado	53cm
Profundidade assento aberto	103cm
Largura do braço	10cm
Abertura do assento	50cm
Altura dos pés	5cm

DIMENSÕES EMBALAGEM

02 volumes por modelo

Sofá 2,30

PESO BRUTO: 82kg

CUBAGEM: 1,75m³

TAMANHO: 235 x 115 X 65cm

Sofá 2,70

PESO BRUTO: 97kg

CUBAGEM: 2,05m³

TAMANHO: 275 x 115 x 65cm



◆ Assento com espuma D26 Aerocell

◆ Braço com espuma D23

◆ Encosto em fibra siliconizada

◆ Percinta elástica

◆ Material dos pés em metal

◆ Estrutura em madeira eucalipto



Paradiso

AC 246

TAMANHOS

1,80 metros
2 metros
2,20 metros

ESPUMA
D26 AEROCCELL



CORES

Disponíveis nas linhas de tecido:



DIMENSÕES

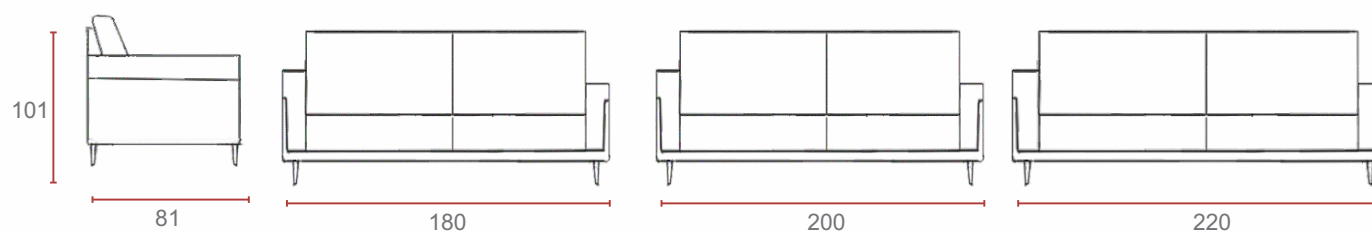

Altura do assento49cm
Profundidade assento48cm
Altura do encosto52cm
Largura do braço10cm
Altura dos pés14cm

DIMENSÕES EMBALAGEM

01 volume por modelo

Sofá 1,80

PESO BRUTO: 50kg
CUBAGEM: 1,00m³
TAMANHO: 185 x 83 x 65 cm

Sofá 2

PESO BRUTO: 50kg
CUBAGEM: 1,10m³
TAMANHO: 205 x 83 x 65 cm

Sofá 2,20

PESO BRUTO: 50kg
CUBAGEM: 1,21m³
TAMANHO: 225 x 83 x 65 cm



- ◆ Assento com espuma D26 Aerocell
- ◆ Braço com espuma D23
- ◆ Encosto em fibra siliconizada
- ◆ Percinta elástica
- ◆ Material dos pés em metal
- ◆ Estrutura em madeira eucalipto



Amazon

AC 247

TAMANHO

2,70 metros

SOFÁ COM
CHAISE



ESPUMA
D26 AEROCCELL



CORES

Disponíveis nas linhas de tecido:

A **B** **C**



**OPÇÃO:
ESQUERDO**



**OPÇÃO:
DIREITO**

DIMENSÕES

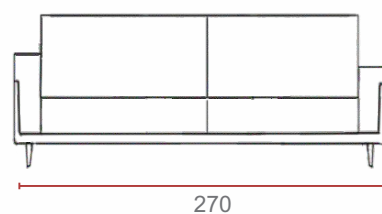
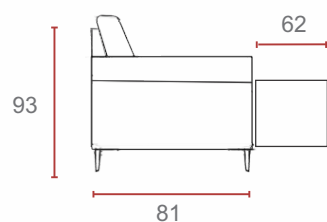

Altura do assento	46cm
Profundidade assento	50cm
Profundidade assento chaise	109cm
Altura do encosto	48cm
Largura do braço	11cm
Altura dos pés	14cm

DIMENSÕES EMBALAGEM

02 volumes por modelo

Sofá 2,70

PESO BRUTO: 74kg

CUBAGEM: 2,26m³

TAMANHOS:

1,48 x 85 x 65 cm

1,48 x 85 x 65 cm

AC 248 *Poltrona Amazon*



- ◆ **Poltrona**
- ◆ **Assento com espuma D26 Aerocell**
- ◆ **Braço com espuma D23**
- ◆ **Encosto em fibra siliconizada**
- ◆ **Percinta elástica**
- ◆ **Material dos pés em metal**
- ◆ **Estrutura em madeira eucalipto**



Poltrona Amazon

AC 248

TAMANHO

0,72 metros

ESPUMA
D26 AEROCCELL



CORES

Disponíveis nas linhas de tecido:

A **B** **C**



DIMENSÕES

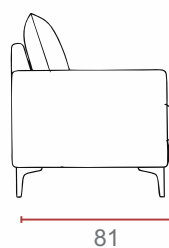
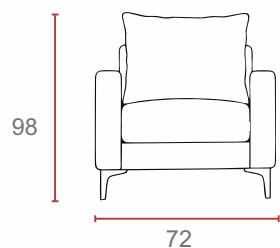

Altura do assento	48cm
Profundidade assento	47cm
Altura do encosto	50cm
Largura do braço	11cm
Altura dos pés	14cm

DIMENSÕES EMBALAGEM

01 volume por modelo

PESO BRUTO: 22kg

CUBAGEM: 0,43m³

TAMANHO: 86 x 65 x 77cm



- ◆ Assento com espuma D26 Aerocell
- ◆ Braço com espuma D23
- ◆ Encosto com espuma D20 hiper soft

- ◆ Percinta elástica
- ◆ Material dos pés em madeira
- ◆ Estrutura em madeira eucalipto



Slim

AC 162

ALMOFADAS
INCLUSAS



TAMANHOS

2 metros
2,20 metros

ESPUMA
D26 AEROCCELL



CORES

Disponíveis nas linhas de tecido:

A B C



DIMENSÕES

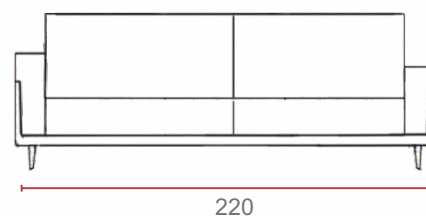
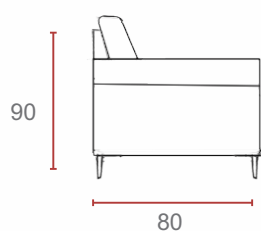

Altura do assento47cm
 Profundidade assento50cm
 Altura do encosto47cm
 Largura do braço15cm
 Altura dos pés13cm

DIMENSÕES EMBALAGEM

01 volume por modelo

Sofá 2

PESO BRUTO: 45kg
 CUBAGEM: 1,44m³
 TAMANHO: 200 x 90 x 80 cm

Sofá 2,20

PESO BRUTO: 50kg
 CUBAGEM: 1,58m³
 TAMANHO: 220 x 90 x 80 cm

AC 249 *Modulado*



- ◆ **Modulado - 3 opções**
- ◆ **Assento com espuma D26 Aerocell**
- ◆ **Braço com espuma D23**
- ◆ **Encosto com espuma D23 Hipersoft**
- ◆ **Molas bonnel**
- ◆ **Percinta elástica**
- ◆ **Material dos pés em PVC**
- ◆ **Estrutura em madeira eucalipto**



Modulado

AC 249



MODULO 01 - ASSENTO / PUFF



MODULO 02 - ASSENTO COM ALMOFADA



MODULO 03 - CANTO



MODULADO
3 OPÇÕES



ESPUMA
D26 AEROCCELL



CORES

Disponíveis nas linhas de tecido:

A **B** **C**

DIMENSÕES

MODULO 01 - ASSENTO / PUFF

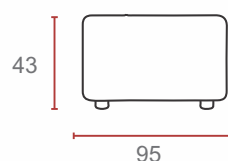

Altura do assento43cm
Profundidade assento95cm
Largura assento95cm
Altura dos pés2cm

MODULO 02 - ASSENTO COM ALMOFADA

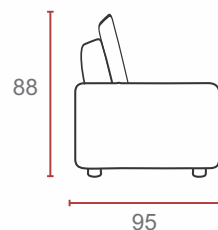

Altura do encosto31cm
Largura do encosto86cm
Largura da Almofada74cm
Altura da Almofada45cm
Espessura Almofada10cm

MODULO 03 - CANTO

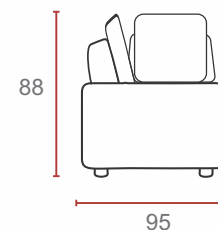

Altura do encosto31cm
Largura do encosto85cm
Largura da Almofada47cm
Altura da Almofada45cm
Espessura Almofada10cm

DIMENSÕES EMBALAGEM

01 volume por modelo

PESO BRUTO:
Assento: 28kg
Canto: 33,74kg
Puff: 24kg
CUBAGEM: 0,38m³
TAMANHO: 43 x 95 x 95 cm



- ◆ **Sofá de canto**
- ◆ **Retrátil**
- ◆ **Reclinável**
- ◆ **Assento com espuma D26 Aerocell**
- ◆ Braço com espuma D23
- ◆ Encosto em fibra siliconizada
- ◆ Molas bonnel
- ◆ Percinta elástica
- ◆ Material dos pés em PVC
- ◆ Estrutura em madeira eucalipto
- ◆ Corrediça metálica



Belluno

AC 168



OPÇÃO: ESQUERDO



OPÇÃO: DIREITO

TAMANHO

3,10 metros
por 2,20 metros

SOFÁ
DE CANTO



ESPUMA
D26 AEROCCELL



CORES

Disponíveis nas linhas de tecido:



DIMENSÕES

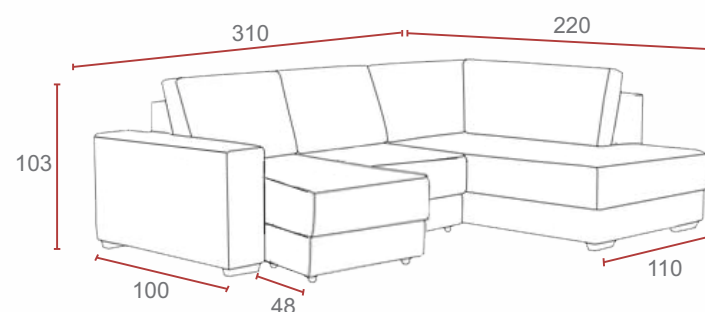

Altura do assento	50cm
Profundidade assento fechado	55cm
Profundidade assento aberto	103cm
Largura do braço	25cm
Abertura do assento	48cm
Altura dos pés	5cm

DIMENSÕES EMBALAGEM

02 volumes por modelo

PESO BRUTO: 100 kg
CUBAGEM: 2,77m³

TAMANHO:
200 x 63 x 110 cm
220 x 63 x 100 cm



- ◆ **Retrátil (sem caixa)**
- ◆ **Detalhes em couro sintético**
- ◆ **Acabamento com costura matelassê**
- ◆ **Assento com espuma D26 Aerocell**
- ◆ Braço com espuma D26
- ◆ Encosto em fibra siliconizada
- ◆ **Molas bonnel**
- ◆ **Percinta elástica**
- ◆ **Material dos pés em PVC**
- ◆ **Estrutura em madeira eucalipto**



Domini

AC 279

ALMOFADAS INCLUSAS



TAMANHOS

1,90 metros
2 metros
2,20 metros

ESPUMA
D26 AEROCCELL



COSTURA
MATELASSÉ



CORES

Disponíveis nas linhas de tecido:

D



DIMENSÕES

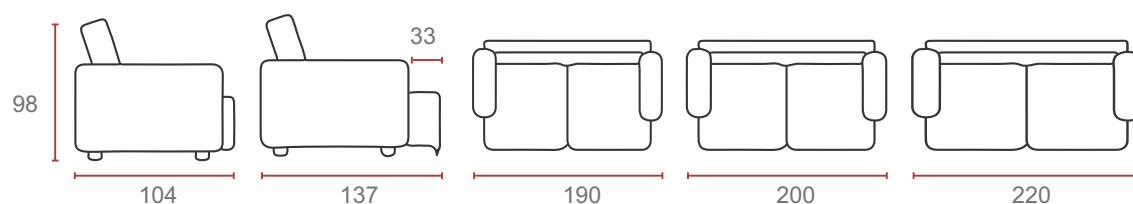

Altura do assento43cm
 Profundidade assento fechado ...56cm com almofada / 79cm sem almofada
 Profundidade assento aberto109cm com almofada / 127cm sem almofada
 Largura do braço10cm
 Abertura do assento40cm
 Altura dos pés2cm

DIMENSÕES EMBALAGEM

01 volume por modelo

Sofá 1,90

PESO BRUTO: 62,18kg
 CUBAGEM: 1,31m³
 TAMANHO: 190 x 104 x 65 cm

Sofá 2,00

PESO BRUTO: 68kg
 CUBAGEM: 1,39m³
 TAMANHO: 200 x 104 x 65 cm

Sofá 2,20

PESO BRUTO: 72kg
 CUBAGEM: 1,53m³
 TAMANHO: 220 x 104 x 65 cm

AC 278

Audax



- ◆ **Retrátil (vira cama)**
- ◆ **Acabamento em couro sintético**
- ◆ **Assento com espuma D26 Aerocell**
- ◆ Braço com espuma D26
- ◆ Encosto com espuma D26
- ◆ Percinta elástica
- ◆ Material dos pés em madeira
- ◆ Estrutura em madeira eucalipto



Audax

AC 278

TAMANHOS

1,90 metros
2,10 metros

ESPUMA
D26 AEROCCELL



CORES

Disponíveis nas linhas de tecido:

D



DIMENSÕES

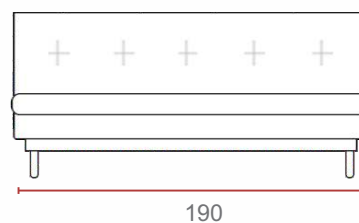
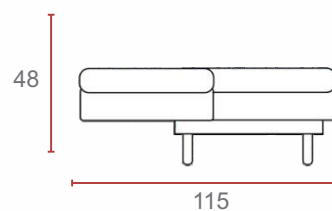
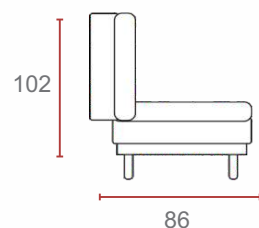

Altura do assento48cm
 Profundidade assento fechado57cm
 Profundidade assento reclinado.....115cm
 Altura do encosto54cm
 Altura dos pés15cm

DIMENSÕES EMBALAGEM

01 volume por modelo

Sofá 1,90

PESO BRUTO: 56kg
 CUBAGEM: 0,83m³
 TAMANHO: 190 x 35 x 119 cm

Sofá 2,10

PESO BRUTO: 62kg
 CUBAGEM: 1,04m³
 TAMANHO: 210 x 35 x 119 cm



- ◆ **Retrátil (sem caixa)**
- ◆ **Assento com espuma D26 Aerocell**
- ◆ Braço com espuma D23
- ◆ Encosto em fibra siliconizada
- ◆ Molas bonnel
- ◆ Percinta elástica
- ◆ Material dos pés em PVC
- ◆ Estrutura em madeira eucalipto
- ◆ Corrediça metálica



Cannes

AC 233



TAMANHO

2,20 metros

ESPUMA
D26 AEROCELL



CORES

Disponíveis nas linhas de tecido:
tecido da base padrão, não permite troca de cores

D



DIMENSÕES

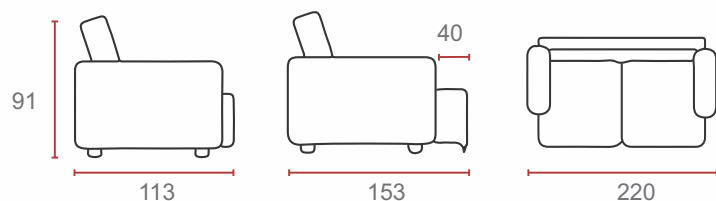

Altura do assento	48cm
Profundidade assento fechado ...	55cm com almofada / 75cm sem almofada
Profundidade assento aberto	117cm com almofada / 143cm sem almofada
Largura do braço	10cm
Abertura do assento	40cm
Altura dos pés	5cm

DIMENSÕES EMBALAGEM

02 volumes por modelo

Sofá 2,20

PESO BRUTO: 82kg
CUBAGEM: 1,55m³
TAMANHO: 225 x 115 x 60 cm



- ◆ **Conjunto de 3 e 2 lugares**
- ◆ **Assento com espuma D26**
- ◆ **Braço com espuma D26**
- ◆ **Encosto com espuma D18 Soft e fibra siliconizada**

- ◆ **Percinta elástica**
- ◆ **Material dos pés em madeira**
- ◆ **Estrutura em madeira eucalipto**



Scott

AC 280



TAMANHOS

1,60 metros
e 2 metros

CONJUNTO



ESPUMA D26



CORES

Disponíveis nas linhas de tecido:

A

B

C

D



**ALMOFADAS
INCLUSAS**



DIMENSÕES

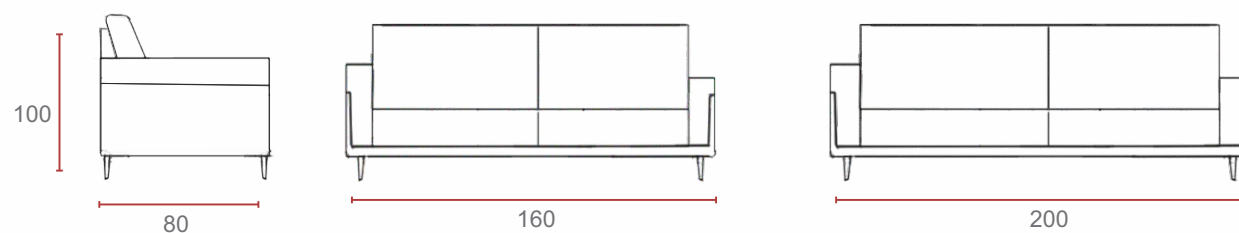

Altura do assento45cm
Profundidade assento51cm
Altura do encosto53cm
Largura do braço10cm
Altura dos pés13cm

DIMENSÕES EMBALAGEM

02 volumes por modelo

Sofá 1,60

PESO BRUTO: 35kg
CUBAGEM: 0,83m³
TAMANHO: 160 x 80 x 65 cm

Sofá 2,00

PESO BRUTO: 38kg
CUBAGEM: 1,04m³
TAMANHO: 200 x 80 x 65 cm



- ◆ **Conjunto de 3 e 2 lugares**
- ◆ **Assento com espuma D23**
- ◆ Braço com espuma D23
- ◆ Encosto em fibra siliconizada

- ◆ Percinta elástica
- ◆ Material dos pés em PVC
- ◆ Estrutura em madeira eucalipto



Sullivan

AC 176

TAMANHOS

1,50 metros
e 2 metros

CONJUNTO



ESPUMA D23



CORES

Disponíveis nas linhas de tecido:

D



DIMENSÕES

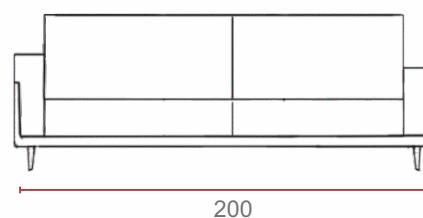
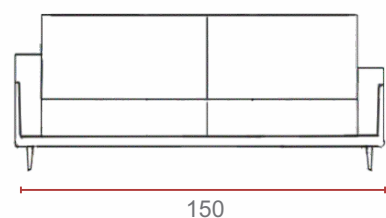
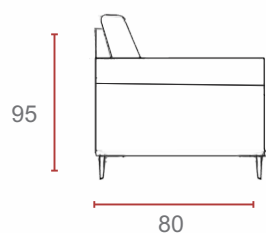

Altura do assento45cm
Profundidade assento50cm
Altura do encosto50cm
Largura do braço23cm
Altura dos pés5cm

DIMENSÕES EMBALAGEM

02 volumes por modelo

PESO BRUTO: 65kg
CUBAGEM: 1,75m³
TAMANHO:
200 x 80 x 63 cm
150 x 80 x 63 cm

AC 208 *Munique*



- ◆ **Sofá de canto**
- ◆ **Retrátil**
- ◆ **Reclinável**
- ◆ **Assento com espuma Eco Foam / D23**
- ◆ **Braço com espuma D23**
- ◆ **Encosto em fibra siliconizada**
- ◆ **Percinta elástica**
- ◆ **Material dos pés em PVC**
- ◆ **Estrutura em madeira eucalipto**



Munique

AC 208



TAMANHO

2,20 metros
por 1,75 metros

SOFÁ
DE CANTO



ESPUMA
ECO FOAM / D23



CORES

Disponíveis nas linhas de tecido:

D



DIMENSÕES

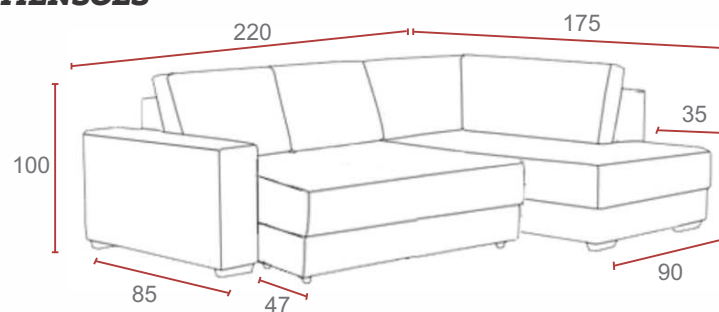

- Altura do assento45cm
- Profundidade assento fechado50cm
- Profundidade assento aberto97cm
- Largura do braço20cm
- Abertura do assento47cm
- Altura dos pés5cm

DIMENSÕES EMBALAGEM

02 volumes por modelo

PESO BRUTO: 73kg

CUBAGEM: 1,79m³

TAMANHO:

140 x 63 x 90 cm

177 x 63 x 90 cm

AC 200 *Berlim*



- ◆ **Retrátil**
- ◆ **Reclinável**
- ◆ **Assento com espuma Eco Foam / D23**
- ◆ **Braço com espuma D23**
- ◆ **Encosto em fibra siliconizada**
- ◆ **Percinta elástica**
- ◆ **Material dos pés em PVC**
- ◆ **Estrutura em madeira eucalipto**



Berlim

AC 200

TAMANHO

2 metros

ESPUMA
ECO FOAM / D23



CORES

Disponíveis nas linhas de tecido:

D



DIMENSÕES

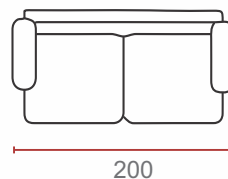
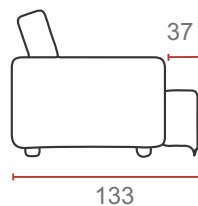
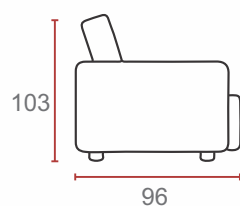

Altura do assento	45cm
Profundidade assento fechado	54cm
Profundidade assento aberto	91cm
Largura do braço	20cm
Abertura do assento	37cm
Altura dos pés	5cm

DIMENSÕES EMBALAGEM

01 volume por modelo

Sofá 2
PESO BRUTO: 60kg
CUBAGEM: 1,20m³
TAMANHO: 200 x 96 x 63 cm

Unimos design, tecnologia e agilidade para criar estofados que chegam em caixa, prontos para montar e aproveitar em poucos minutos.

Feito apenas com espuma com estrutura de células abertas, proporcionando ventilação contínua e redução do acúmulo de calor.

Enviado compactado em caixas e embalado a vácuo, ele chega fácil de transportar e pronto para uso – basta abrir e o sofá ganha forma em minutos!

linha *Magic*





◆ **Espuma Aerocell 33**

Módulos feitos apenas com espuma com estrutura de células abertas, proporcionando ventilação contínua e redução do acúmulo de calor

◆ **Sofá prensado e na caixa**



Litus

AC 268

TAMANHOS

1,80 metros
2 metros
2,20 metros

SOFÁ DE
ESPUMA



PRENSADO
NA CAIXA



CORES

Disponíveis nas linhas de tecido:

C

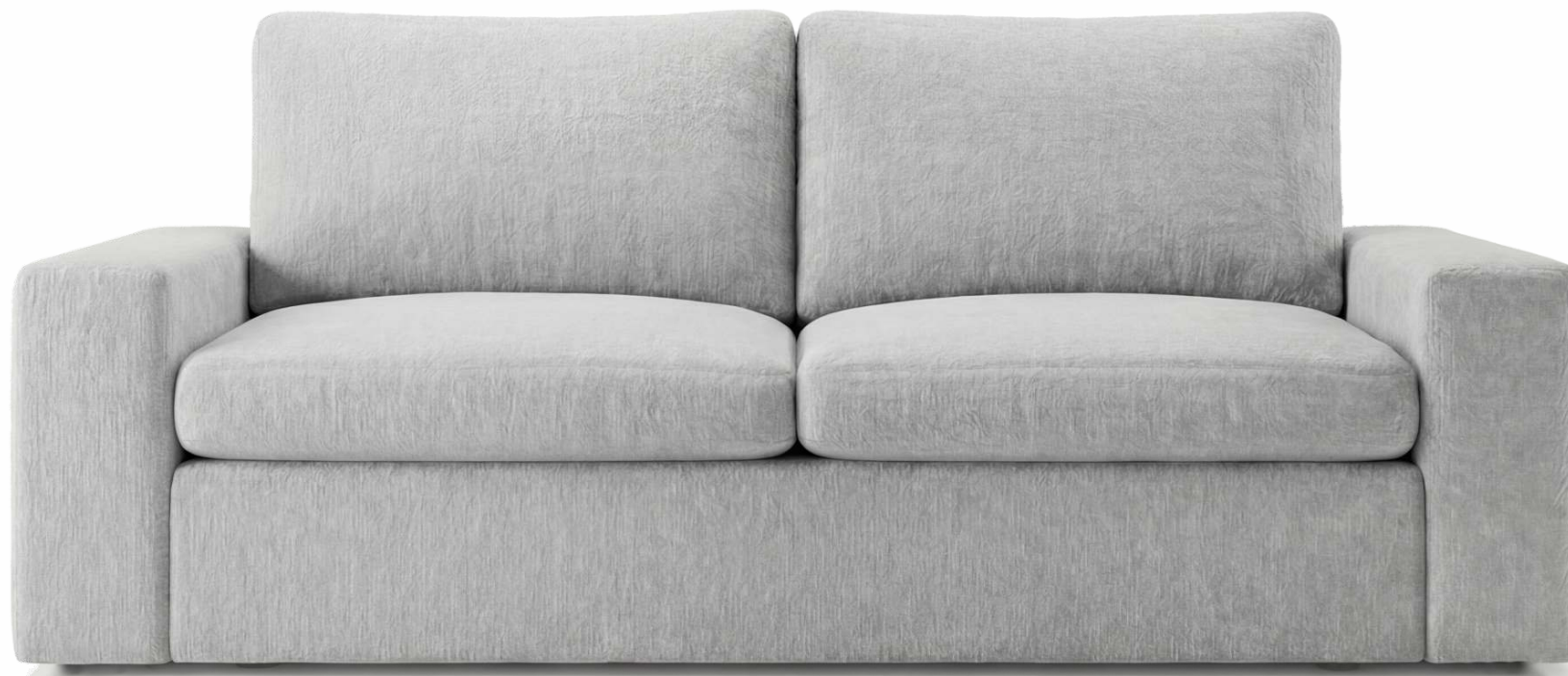

DIMENSÕES

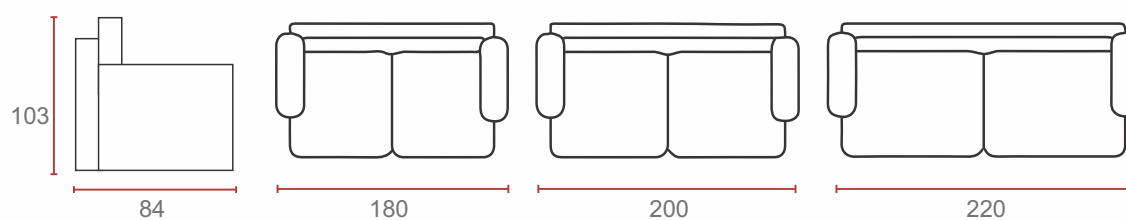

Altura do assento47cm
Profundidade assento43cm
Altura do encosto47cm
Largura do braço21cm

DIMENSÕES EMBALAGEM

01 volume por modelo

PESO BRUTO: 39,90kg
CUBAGEM: 0,31m³
TAMANHO: 50 x 50 x 125 cm



◆ **Espuma Aerocell 33**

Módulos feitos apenas com espuma com estrutura de células abertas, proporcionando ventilação contínua e redução do acúmulo de calor

◆ **Sofá prensado e na caixa**



Louis

AC 265

TAMANHO

2 metros

SOFÁ DE
ESPUMA



PRENSADO
NA CAIXA



CORES

Disponíveis nas linhas de tecido:

C



ALMOFADAS
INCLUSAS

DIMENSÕES

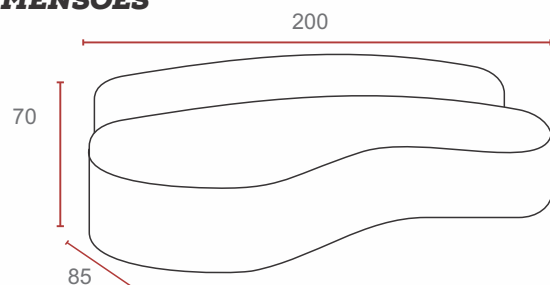

- Altura do assento43cm
- Profundidade assento50cm
- Altura do encosto27cm
- Largura do braço21cm

DIMENSÕES EMBALAGEM

01 volume por modelo

PESO BRUTO: 36,2kg

CUBAGEM: 0,31m³

TAMANHO: 50 x 50 x 125 cm



◆ **Espuma Aerocell 33**

Módulos feitos apenas com espuma com estrutura de células abertas, proporcionando ventilação contínua e redução do acúmulo de calor

◆ **Sofá prensado e na caixa**



Moue

AC 264

TAMANHO

1,90 metros

SOFÁ DE
ESPUMA



PRENSADO
NA CAIXA



CORES

Disponíveis nas linhas de tecido:

C



DIMENSÕES

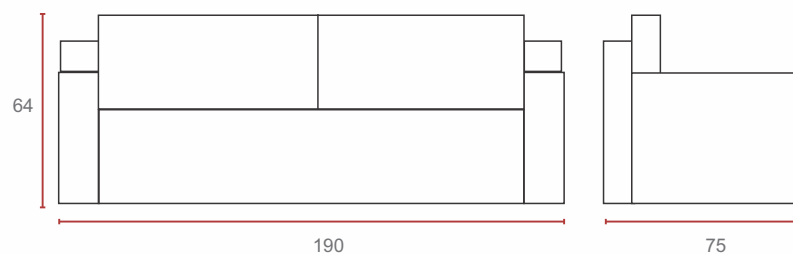

Altura do assento43cm
 Profundidade assento52cm
 Altura do encosto21cm
 Largura do braço21cm

DIMENSÕES EMBALAGEM

01 volume por modelo

PESO BRUTO: 28,90kg
 CUBAGEM: 0,14m³
 TAMANHO: 40 x 40 x 85 cm



◆ **Modulado - 4 opções**

VOCÊ ESCOLHE QUANTOS MÓDULOS QUER

◆ **Espuma Aerocell 33**

Módulos feitos apenas com espuma com estrutura de células abertas, proporcionando ventilação contínua e redução do acúmulo de calor

◆ **Sofá prensado e na caixa**



Oliver

AC 262



MODULADO
4 OPÇÕES

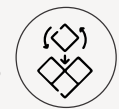

SOFÁ DE
ESPUMA



PRENSADO
NA CAIXA



CORES

Disponíveis nas linhas de tecido:

C



DIMENSÕES

MODULO 01 CANTO

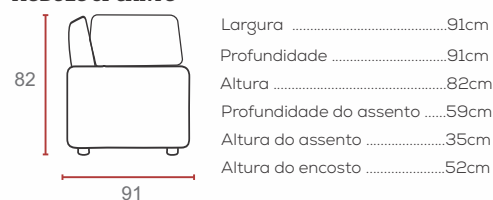

MODULO 02 - ASSENTO 1 LUGAR

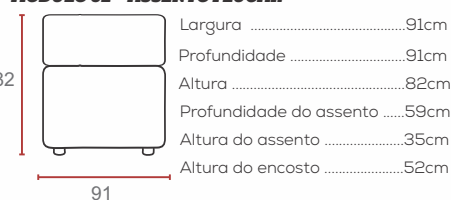

MODULO 03 - ASSENTO 2 LUGARES

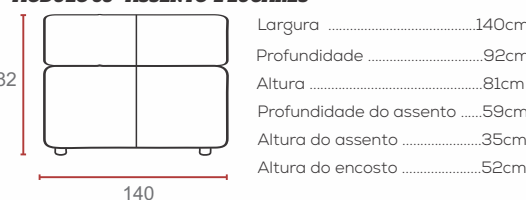

MODULO 04 - PUFF



DIMENSÕES EMBALAGEM

01 volume por modelo

CANTO:

PESO BRUTO: 14,6kg
CUBAGEM: 0,16m³
TAMANHO: 40 x 40 x 105cm

ASSENTO 1 LUGAR:

PESO BRUTO: 10,5kg
CUBAGEM: 0,13m³
TAMANHO: 40 x 38 x 85cm

ASSENTO 2 LUGARES:

PESO BRUTO: 20,3kg
CUBAGEM: 0,16m³
TAMANHO: 40 x 40 x 105cm

PUFF:

PESO BRUTO: 4,8kg
CUBAGEM: 0,13m³
TAMANHO: 40 x 38 x 85cm

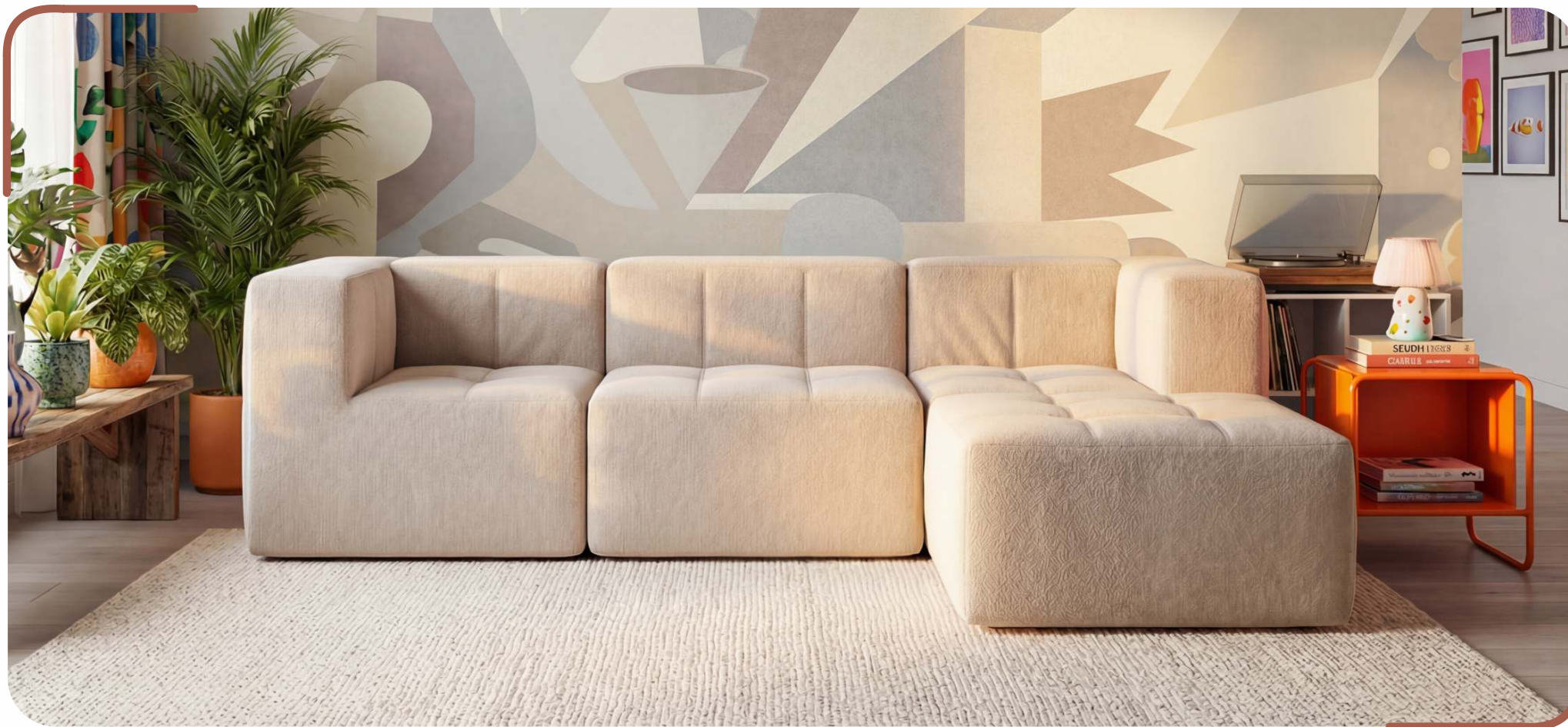

◆ **Modulado - 3 opções**
VOCÊ ESCOLHE QUANTOS MÓDULOS QUER

◆ **Espuma Aerocell 33**
Módulos feitos apenas com espuma com estrutura de células abertas, proporcionando ventilação contínua e redução do acúmulo de calor

◆ **Sofá prensado e na caixa**



Evo

AC 250

MODULO 01 - CANTO



MODULO 02 - ASSENTO



MODULO 03 - PUFF



MODULADO
3 OPÇÕES

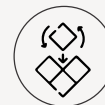

SOFÁ DE
ESPUMA



PRENSADO
NA CAIXA



CORES

Disponíveis nas linhas de tecido:

C

DIMENSÕES

MODULO 01 - CANTO

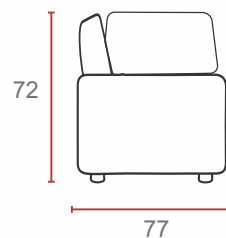

Largura77cm
 Profundidade77cm
 Altura72cm
 Profundidade do assento53cm
 Altura do assento44cm
 Altura do encosto28cm
 Largura do braço24cm

MODULO 02 - ASSENTO

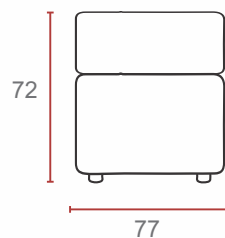

Largura77cm
 Profundidade77cm
 Altura72cm
 Profundidade do assento53cm
 Altura do assento44cm
 Altura do encosto28cm

MODULO 03 - PUFF

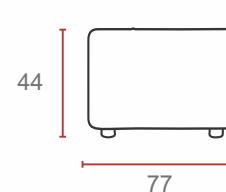

Largura77cm
 Profundidade77cm
 Altura44cm

DIMENSÕES EMBALAGEM

01 volume por modelo

CANTO:

PESO BRUTO: 12,5kg
 CUBAGEM: 0,13m³
 TAMANHO: 40 x 38 x 85cm

ASSENTO:

PESO BRUTO: 11kg
 CUBAGEM: 0,13m³
 TAMANHO: 40 x 38 x 85cm

PUFF:

PESO BRUTO: 8,2kg
 CUBAGEM: 0,13m³
 TAMANHO: 40 x 38 x 85cm

cúbica

O aconchego
está no lar

  (51) 9 9648 5712

 (51) 9 9647 9442

 pedidos@artecubica.com.br
 www.artecubica.com.br

Rodovia RS 129, km 84, 2463 - Bairro Jardim Cidade Alta - Muçum / RS

Siga-nos

 [@artecubicaestofados](https://www.instagram.com/artecubicaestofados)

 [/artecubicaestofados](https://www.facebook.com/artecubicaestofados)



A Cúbica reserva-se o direito de tirar de linha, assim como alterar as dimensões, matérias-primas, acabamentos, cores e outras características dos produtos deste catálogo sem aviso prévio.
A variação de cor dos produtos poderá ocorrer devido à impressão. As imagens são meramente ilustrativas e os objetos de decoração não acompanham os produtos.